



Íme az ASSA ABLOY Entrance Systems energiatakarékos bejárati rendszereinek koronaékszerei. A gyönyörű, teljes üveg három- és négyszárnyú forgóajtók csúcstechnológiával ékesítenek minden épületet

### **Zölden szép a bejárat**

Az ASSA ABLOY RD300 forgóajtó a beltéri klíma védelme érdekében tökéletesen megelőzi a nem kívánt légbeáramlást. A bejárat hívogatóan dekoratív lehet, mégse kell lemondani az energiatakarékosságról.

A forgóajtók mindig nyitva állnak, mégis mindig zárva vannak, ezért nem csoda, hogy „zöld berendezés” nevet is kiérdemelték. A klímazónák jobb elkülönítése miatti energiamegtakarításnak köszönhetően megtérül az új, impozáns bejárat költsége.

### **Kívül-belül elragadó**

Teljes üveg forgóajtóinkba a kialakítástól a működésig beépítettük a szépséget.

### **Műszaki adatok**

Tápfeszültség	230 V, 50 Hz, hálózati biztosíték max. 10 AT, 100–120 V, 50/60 Hz, hálózati biztosíték max. 16 AT
Teljesítményfelvétel	
Normál meghajtó egység	200 W / nyugalomban 30 W
Max. támasz	400 W / nyugalomban 30 W

### **Csúcskategóriás kényelem**

A teljes üveg forgóajtók különféle átmérőben választhatók, optimális kényelmet nyújtva a személyzetnek, az ügyfeleknek vagy éppen a csomagokkal érkező vendégeknek. Természetesen a biztonságot illetően is piacvezetők vagyunk, hiszen hírnevünkhöz.



### **Használhatóság**

A csúcsmínőségű, egyedi vezérlőrendszer fejlesztésekor megalkuvás nélkül törekedtünk a tökéletességre. A rendszer a legalacsonyabb működési és karbantartási költségek mellett nagyfokú biztonságot és kiemelkedő teljesítményt biztosít.

A telepítési és karbantartási idő optimalizálása:

- Az ASSA ABLOY RD300 egy programkapcsolóval rendelkezik, amellyel hozzáférési kódok megadása után kezelhető az ajtó.
- Automatikus rendszerellenőrzés telepítéskor
- A biztonsági zónák gyors és biztonságos beállítása, kezdeti és gyorsbeállítások
- A biztonsági rendszerek önellenőrzése
- A szervizintervallumok automatikus jelzése
- Automatikus eseménynapló
- Automatikus diagnosztika

### **Biztonság**

Teljes üveg ajtóinkra a felhasználók biztonságának legmesszebb menő figyelembe vétele jellemző.

- A személyi sérülések elkerülése érdekében a palást élein puha biztonsági szegély fut.
- Ha valami akadályozza az ajtó forgását (az ellenállás nagyobb a beállított értéknél), a forgatás megáll.
- Vízszintes biztonsági kapcsolók a forgó szárnyakon
- Sebességszabályozás
- A legmodernebb biztonsági, aktiváló és kényelmi érzékelők

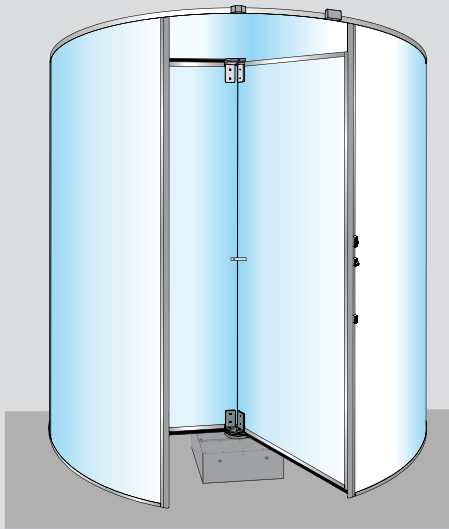

ASSA ABLOY RD300-3

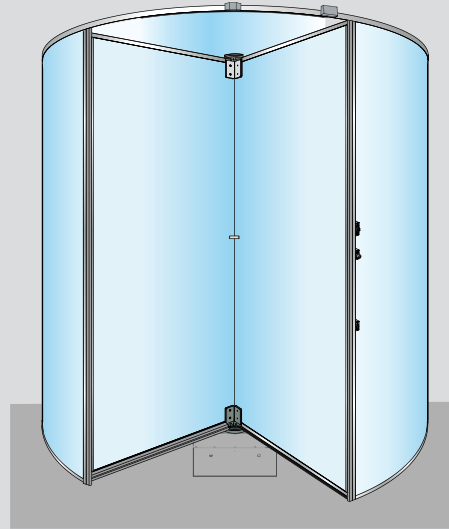

ASSA ABLOY RD300-4

### Tervezés

A jó dizájn nem csak a szemet gyönyörködteti. Tervezéskor a kényelemre és a funkcionalitásra is gondolni kell, nem mellékes például a konfiguráció és az esztétika rugalmasságára, amivel a rendszer az igényekhez és az épülethez igazítható. A használhatóságot fokozza a megoldás egyszerűsége is.

- Az ASSA ABLOY RD300 különféle méretekben és rugalmas belmagassággal rendelhető
- A padlóba süllyesztett mozdató mechanika miatt egyszerre szép és csendes az ajtó
- Minimális padló-előkészítés szükséges, és könnyű a karbantartás
- Tetszetős, függesztett kialakítású éjszakai zárószárnyak

### Biztonság

Ne tévessze meg ez a kifinomult külső – az ASSA ABLOY RD300 képes gondoskodni az épület biztonságáról.

- A forgóajtó anyaga megerősített üveg
- Hozzáférfési szintek, a programvezérlő felhasználói felületének jelszavas védelme
- Opcionális kézi működésű éjszakai zárószárnyak

ASSA ABLOY RD300-3

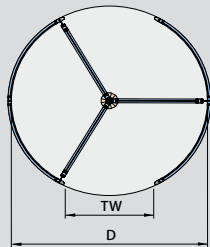
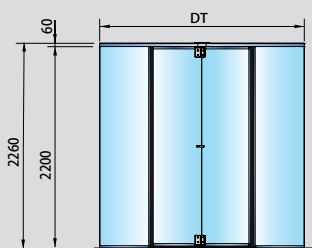

D	DT	TW
1800	1852	853
2100	2152	1003
2400	2452	1153
2700	2752	1303
3000	3052	1453

ASSA ABLOY RD300-4

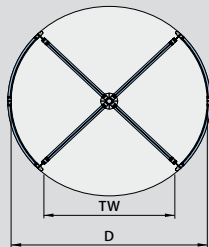
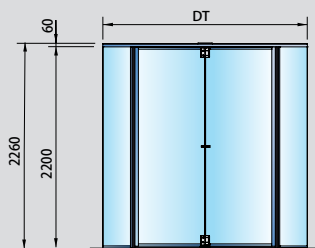

D	DT	TW
1800	1852	1237
2100	2152	1449
2400	2452	1661
2700	2752	1873
3000	3052	2085

Éjszakai védőszárnyak (NCD)

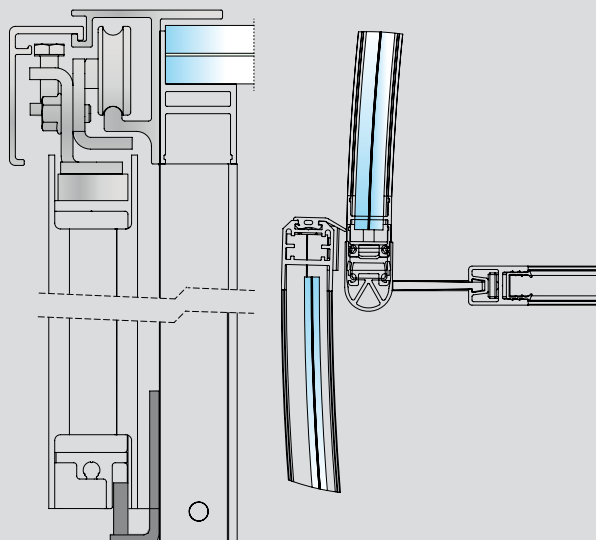

### Alapkitétel

Automatikus meghajtás

A vezérlőegység a padlóba van építve

Függőleges biztonsági kapcsolók

Üvegfal 8 + 8 mm átlátszó fóliával

Üveg ajtószárnyak

15 mm-es edzett üveg ( $2600 \text{ mm} < \text{HI} \leq 3000 \text{ mm}$ )

12 mm-es edzett üveg ( $\text{HI} \leq 2600 \text{ mm}$ )

Üveg mennyezet 8+8 mm rétegelt üveg

Az ajtószelvények alumínium profilból készülnek.

ASSA ABLOY impulzusadó

Burkolatban, normál magasság 60 mm

Vészleállítás (belső)

### Kiegészítők és opciók

Porszórt kivitel

Rozsdamentes acél burkolat

Mechanikus lezárás

Elektromechanikus zár

Éjszakai zárószárnyak (NCD), kézi

Mechanikus zár az NCD-hez

Választható belső magasság (2200 – 3000 mm)

Letiltott nyomógomb

Megnövelt biztonságú forgórész

Süllyesztett érzékelők

Vészleállítás (külső)

Aljzatgyűrű burkolatlan padlóhoz

Ezt a berendezést kizárólag képzett és BESAM engedéllyel rendelkező BESAM szakemberek telepíthetik, javíthatják és tarthatják karban. A megelőző karbantartási ajánlások betartása kiemelt fontosságú a helyes és biztonságos működés érdekében. Keresse fel ASSA ABLOY Entrance Systems képviselőjét, ha érdeklik a szervizszolgáltatások részletei!